

Ordine N° _____ Preventivo
 Data _____ Firma _____
 Riferimento cliente _____

PAGINA 1/2
 maggio 2010

Rivenditore _____

Riferimento Codice NOMENCLATORE TARIFFARIO

Carrozzina pieghevole superleggera 12.21.06.060

Legenda

- di serie ○ accessori con maggiorazione
 accessori a N.T. ☆ accessori a listino
 accessori a N.T. con maggiorazione

HALLEY

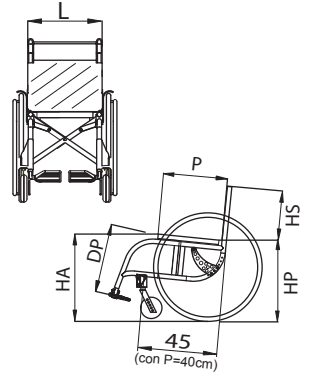

- L** Larghezza Sedile 34 36 38 40 42 44
P Profondità Sedile 36 38 40 42 44
HS Altezza Schienale 29 31 33 35 37 39 41
HA Altezza Sedile Anteriore 46 48 50
HP Altezza Sedile Posteriore 40 42 44 46
DP Distanza Sedile Pedana 35 37 39 41 43 45 47 cm

Colore telaio ①

- Nero brillante Rosso Perlato Azzurro metallizzato
 Bianco perlato Blu metallizzato Grigio metallizzato
 Alluminio lucido
 (vedi catalogo "Colori")

Rivestimento ②

- Nylon tensionabile
 Tessuto traspirante tensionabile
 Senza telo schienale
 Senza telo sedile

Colore rivestimento ③ (solo rivestimento in nylon)

- Nero
 Rosso Arancio
 Bluette Verde
 Azzurro

Pedana non estraibile ④ (con DP=43 cm e P=40 cm) (standard)

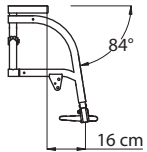

Pedana non estraibile (con DP=43 cm e P=40 cm)

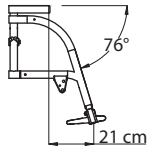

Pedana estraibile

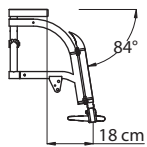

(misure indicative)

Separate Tubolari Aperte ⑤ (solo L= da 36 a 44 cm) (snodabili per pedane non estraibili)

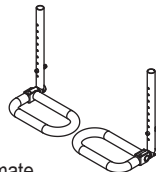

- Gommate
 Cinturini fermapiedi
 Chiusa

Unica Tubolare Chiusa in Titanio ⑥

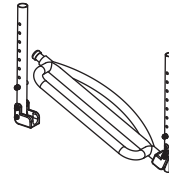

- Cinturini fermapiedi

A chiusura automatica regolabile in inclinazione ⑦ (non disponibile con pedane estraibili)

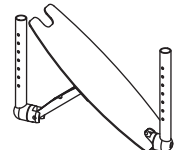

- Cinturini fermapiedi

Separate in profilo di alluminio con predellino regolabile in inclinazione ⑧

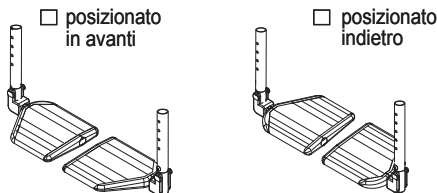

- Cinturini fermapiedi

Unica in profilo di alluminio con predellino regolabile in inclinazione ⑨

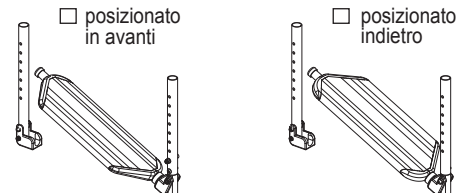

- Cinturini fermapiedi

Salva abiti ⑩

- Fibra di carbonio

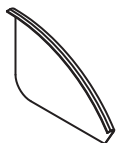

- Alluminio in tinta



Bracciolo sport estraibile h. 22 cm ⑪

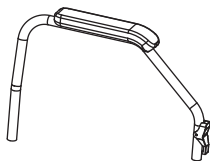

- Ribaltabile

Appoggiagomito

- Tubolare
 Classico (lungo 23 cm)
 Classico (lungo 30 cm)

Bracciolo a "L" ribaltabile, regolabile in altezza da 22 cm a 28 cm ⑫ (non estraibile, aperto con salvabiti)

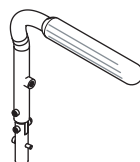

Appoggiagomito

- Tubolare
 Dritto (lungo 26 cm)
 Classico (lungo 23 cm)
 Classico (lungo 30 cm)

Ruote Posteriori ⑬

- 24" Star 6x3 18 raggi
 24" 36 raggi
 24" Light 24 raggi
 24" Mountain-bike
 24" Spinergy
 24" Ultralight 24 raggi

Coperture

- Pneumatiche Marathon Plus
 Pneum. alta press. Scolpite
 Pneum. alta press. Lisce
 Piene (non disp. con Ultralight)

Corrimano ⑭

- Alluminio chiaro
 Alluminio scuro
 Acciaio cromato
 A Timone (all. scuro) (*)
 Gommato (a fusione)
 Tween Grepp
 Max Grepp
 Max Grepp Ergo (*)
 Titanio
 Copricorr. in silicone

(*) non disponibili con ruote Mountain bike

I prezzi sono al netto di IVA, non sono impegnativi e possono variare senza preavviso.
 I prezzi riportati fanno riferimento al listino prezzi in vigore dal 01/03/2010

Ordine N° _____ Preventivo
 Data _____ Firma _____
 Riferimento cliente _____

PAGINA 2/2
 maggio 2010

HALLEY

Rivenditore

Copriraggi

15

- ☆ Trasparenti
- ☆ Bianchi
- ☆ Neri
- ☆ Multicolor
- ☆ Neri piumati rosso
- ☆ Neri piumati blu
- ☆ Neri piumati verde
- ☆ Alfabeto

Ruotine anteriori

16

- 100 (4"x1.1/4) piene cerchio plastica
- 100 (4"x1) piene con luci
- 100 (4"x1) piene cerchio all.
- 100 (4"x1.1/4) piene cerchio all.
- 125 (5"x1.1/4) piene cerchio plastica
- 125 (5"x1) piene cerchio all.
- 125 (4"x1.1/4) piene cerchio all.
- 150 (6") pneumatiche
- 150 (6") piene

Antiribaltamento girevole

17

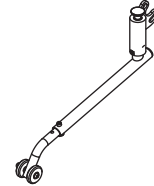

- ☆ Destro
- ☆ Sinistro

Maniglie schienale

18

- Standard
 - Schienale con snodo
(senza barra tenditrice HS>37)
(con barra tenditrice HS>41)
 - Regolabili in altezza
-

Tavolino

19

- △ Trasparente
 - △ Plastica grigia
 - △ Morbido imbottito
- Specificare il tipo di attacco:
 singolo doppio



(Solo con braccioli)

Set anodizzato

(cerchi, ruote posteriori, mozzi e forcelle)

20

- Nero
- Argento
- Verde
- Azzurro
- Rosso
- Arancio
- Viola ciclamino

(Solo ruote Light)

**Cuscino foderato
in poliuretano espanso**

21

- ☆ Altezza 3 cm
- ☆ Altezza 5 cm

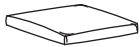

Opzioni

- 23 Velcro "M" (uncino) sul sedile
- 24 Velcro "F" (asola) sul sedile
- 25 Pattina di unione sedile-schienale
- 26 ◇ Sedile rigido imbottito
- 27 ◇ Bretellaggio
- 28 ◇ Cintura pettorale
- 29 ◇ Divaricatore a fasce
- 30 Tasca portacateteri
- 31 ☆ Barra tenditrice

Opzioni

- 32 ☆ Tavoletta anat. schienale
- 33 ☆ Dx ☆ Sx Portastampella
- 34 ☆ Pompetta per pneumatici
- 35 ☆ Set portavaligia
- 36 ☆ Cintura pelvica a 45°
- 37 ☆ Cintura pelvica imb. a 45°
- 38 ☆ Zainetto nero
- 39 ☆ Zainetto con portabottiglia
- 40 ☆ Portaombrello

Freni

22

- Classici leva corta
- Classici leva corta a tiro
- Classici leva lunga
- A scomparsa

Note