

Rivenditore

**Riferimento Codice NOMENCLATORE TARIFFARIO**

Carrozzina pieghevole superleggera 12.21.06.060

**Legenda**

- di serie       accessori con maggiorazione  
 accessori a N.T.     accessori a listino  
 accessori a N.T. con maggiorazione

## QUASAR

**QUASAR FISSA**

**QUASAR CON ASSE REGOLABILE**

- L** Larghezza Sedile       34    36    38    40    42    44  
**P** Profondità Sedile     36    38    40    42    44    46  
**HS** Altezza Schienale     27    29    31    33    35    37    39    41  
**HA** Altezza Sedile Anteriore    46    48    50  
**HP** Altezza Sedile Posteriore    40    42    44    46    48  
**DP** Distanza Sedile Pedana    37    39    41    43    45    47    49

cm

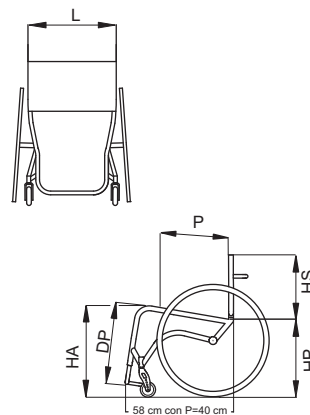

**Colore telaio**

- Titanio lucido       Bianco perlato       Nero brillante  
 Verde salvia       Verde acqua       Oro antico  
 Blu avio       Viola potassium       Grigio perla  
 ..... (vedi catalogo "Colori")

①

**Rivestimento**

- Nylon tensionabile  
 Tessuto traspirante tensionabile  
 Senza telo schienale

②

**Pedana Unica Tubolare in Titanio**

③

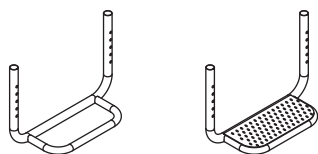

Aperta

Chiusa in carbonio

**Maniglie di spinta per accompagnatore**

④

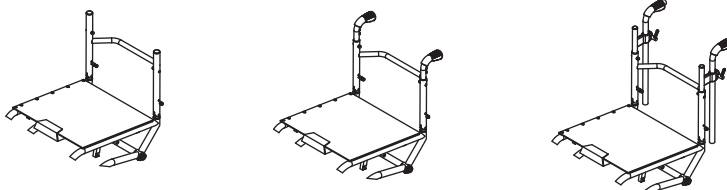

Senza maniglie

Maniglie fisse

Maniglie regolabili in altezza

**Distanza tra centro mozzo e schienale**

⑤

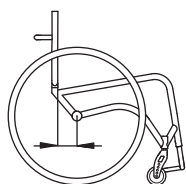

- 9 cm (standard)       7 cm  
 0 cm (biamputati)     11 cm  
 3 cm       13 cm  
 5 cm

**Inclinazione schienale regolabile**

⑥

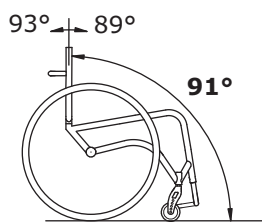

- 89°  
 91° (standard)  
 93°

**Angolo anteriore**

⑦

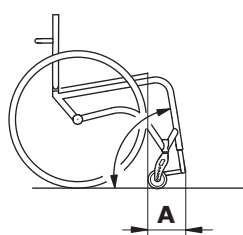

- 78° (standard) (A = 16 cm)  
 70° (A = 23 cm)

**Campanatura ruote posteriori**

⑧

- 1°       2°  
 3°       4°

**Salva abiti**

⑨



Alluminio con ala in fibra di carbonio

Alluminio dritto

**Freni**

⑩

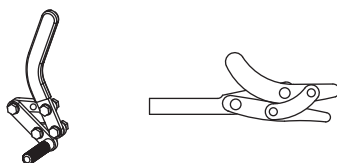

Standard

a Scomparsa

Standard a tiro

**Antiribaltamento girevole**

⑪

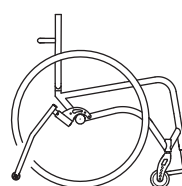

☆ Destro

☆ Sinistro

**Note**

