

Ordine N° _____ Preventivo
 Data _____ Firma _____
 Riferimento cliente _____

PAGINA 1/2

maggio 2010

Rivenditore _____

Riferimento Codice NOMENCLATORE TARIFFARIO

Carrozzina pieghevole superleggera 12.21.06.060

Legenda

- di serie accessori con maggiorazione
 accessori a N.T. ☆ accessori a listino
 accessori a N.T. con maggiorazione

VENUS

- L** Larghezza Sedile 34 36 38 40 42 44 46
P Profondità Sedile 36 38 40 42 44
HS Altezza Schienale 27 29 31 33 35 37 39
HA Altezza Sedile Anteriore 46 48 50
HP Altezza Sedile Posteriore 39 41 43 45 47
DP Distanza Sedile Pedana 31 33 35 37 39 41 43 45 47 49

cm

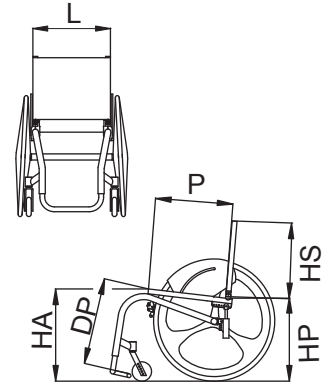

Colore telaio

- Titanio lucido Bianco perlato Nero brillante
 Verde salvia Verde acqua Oro antico
 Blu avio Viola potassium Grigio perla
 (vedi catalogo "Colori")

①

Rivestimento

- Nylon tensionabile
 Tessuto traspirante tensionabile
 Senza telo schienale

②

Pedana Unica Tubolare

③

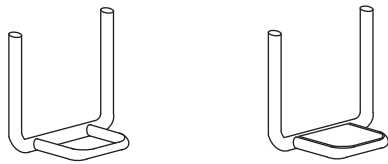

Aperta

Chiusa

Maniglie di spinta per accompagnatore

④

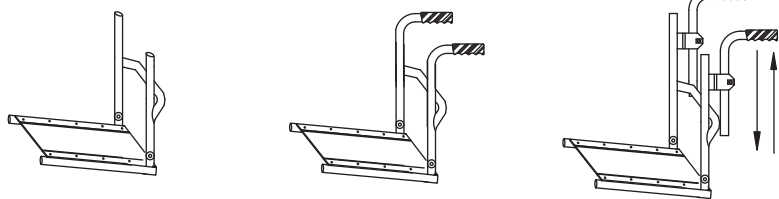

Senza maniglie

Maniglie fisse

Maniglie regolabili in altezza

Distanza tra centro mozzo e schienale

⑤

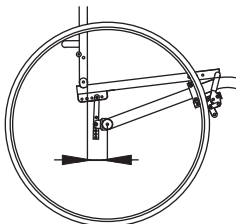

- 4 cm
 5 cm
 7 cm (standard)
 9 cm
 11 cm

Inclinazione schienale regolabile

⑥

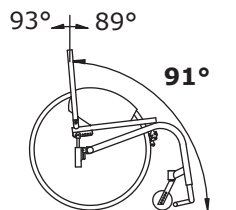

- 89° 91° (standard) 93°

Sedile con ammortizzatori

⑦

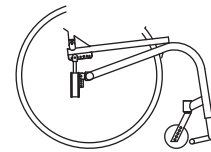

Peso utilizzatore : kg

Salva abiti

⑧



Alluminio con ala in fibra di carbonio fissa

Alluminio dritto

Alluminio con ala in fibra di carbonio estraibile

Bracciolo a "L" estraibile - h 22 cm

⑨

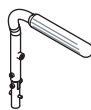

Ribaltabile (non estraibile)

Appoggiagomito

- Tubolare
 Dritto (lungo 26 cm)
 Classico (lungo 23 cm)
 Classico (lungo 30 cm)

Freni

⑩

- Standard
 Standard a tiro
 a Scomparsa



Antiribaltamento girevole

⑪

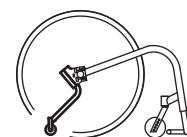

☆ Destro

☆ Sinistro

Note

I prezzi sono al netto di IVA, non sono impegnativi e possono variare senza preavviso.
 I prezzi riportati fanno riferimento al listino prezzi in vigore dal 01/03/2010

