

Ordine N° _____ Preventivo
 Data _____ Firma _____
 Riferimento cliente _____

PAGINA 1/2

maggio 2010

Rivenditore _____

Riferimento Codice NOMENCLATORE TARIFFARIO

Carrozzina pieghevole superleggera 12.21.06.060

Legenda

- di serie
- accessori con maggiorazione
- ◇ accessori a N.T. ☆ accessori a listino
- △ accessori a N.T. con maggiorazione

VENUS ELITE

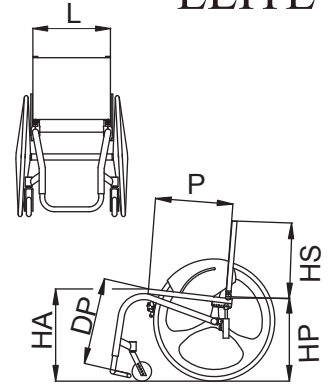

- L** Larghezza Sedile 34 36 38 40 42 44 46
- P** Profondità Sedile 36 38 40 42 44
- HS** Altezza Schienale 27 29 31 33 35 37 39
- HA** Altezza Sedile Anteriore 46 48 50
- HP** Altezza Sedile Posteriore 39 41 43 45 47
- DP** Distanza Sedile Pedana 31 33 35 37 39 41 43 45 47 49

cm

Colore telaio

- Titanio lucido Bianco perlato Nero brillante
- Verde salvia Verde acqua Oro antico
- Blu avio Viola potassium Grigio perla
- (vedi catalogo "Colori")

①

Rivestimento

②

- Nylon tensionabile
- Tessuto traspirante tensionabile
- Senza telo schienale

Pedana Unica Tubolare in titanio

③

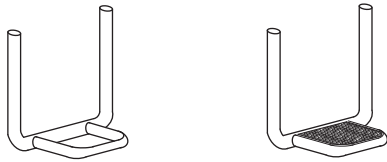

- Aperta
- Chiusa in fibra di carbonio

Maniglie di spinta per accompagnatore

④

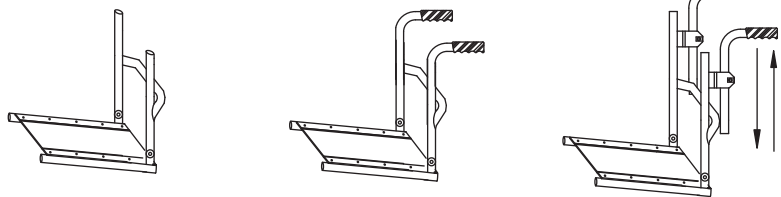

- Senza maniglie
- Maniglie fisse
- Maniglie regolabili in altezza

Distanza tra centro mozzo e schienale

⑤

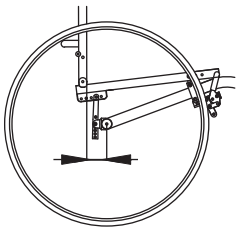

- 4 cm
- 5 cm
- 7 cm (standard)
- 9 cm
- 11 cm

Inclinazione schienale regolabile

⑥

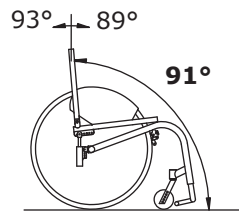

- 89°
- 91° (standard)
- 93°

Lunghezza telaio

⑦

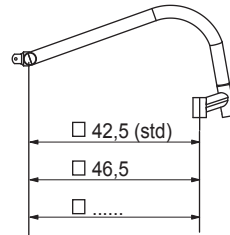

- 42,5 (std)
- 46,5
-

cm

Sedile con ammortizzatori

⑧

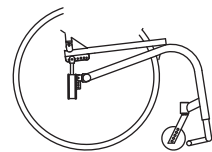

Peso utilizzatore : kg

Salva abiti

⑨



- Alluminio con ala in fibra di carbonio
- Alluminio dritto

Bracciolo a "L" estraibile - h 22 cm

⑩

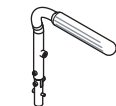

- Ribaltabile (non estraibile)

Appoggiagomito

- Tubolare
- Dritto (lungo 26 cm)
- Classico (lungo 23 cm)
- Classico (lungo 30 cm)

Freni

⑪

- Standard
- Standard a tiro



- a Scomparsa



Antiribaltamento girevole

⑫

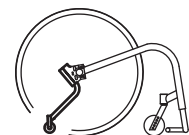

- ☆ Destro
- ☆ Sinistro

Note

I prezzi sono al netto di IVA, non sono impegnativi e possono variare senza preavviso.
 I prezzi riportati fanno riferimento al listino prezzi in vigore dal 01/03/2010

