

Ordine N° _____ Preventivo
 Data _____ Firma _____
 Rif. cliente _____ Peso Kg _____

PAG. 1/2
 gennaio 2022



Rivenditore

Riferimento Codici N.T. Nr. Repertorio DM: 524871/R
 Carrozina pieghevole 12.21.06.039 Spostamento forcelle ruote anteriori 12.24.21.112
 Struttura leggera 12.24.03.121 Estrazione rapida ruote posteriori 12.24.21.106

Legenda

- di serie
- ◇ accessori a N.T.
- △ accessori a N.T. con maggiorazione
- accessori con magg.
- ☆ accessori a listino

ALTHEA

- L** Larghezza Sedile 34 36 38 40 42 44 46 48 50
 △52* △56* △60* (inclusi eventuali: barra tenditrice, eventuale schienale tensionabile, eventuale copripedana unica)
- P** Profondità Sedile 36 38 40 42 44 46
 Regolabile di 6 cm (max. 50 cm) 48 50
- HS** Altezza Schienale 29 31 33 35 37 39 41 43 45
 ○47 ○49 ○51 ○55 ○60 (barra tenditrice inclusa)
- HA** Altezza Sedile Anteriore 42 43 44 46 48 50 52
 ○54
- HP** Altezza Sedile Posteriore 38 40 42 44 46 48 50
- DP** Distanza Sedile Pedana 34 35 37 39 41 43 45 47 49 51
 (da 17 a 32 cm pedana montata internamente sul telaio, non consentiti predellini in plastica) **CM**

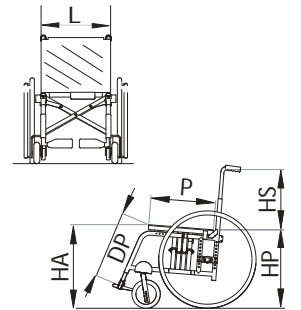

- Colore telaio** Nero opaco
 Blu metallizzato Rosso Perlato Grigio metallizzato
 Bianco perlato Nero brillante
 (vedi catalogo "Colori")
 Arancio fluo Verde fluo

- Rivestimenti**
 Nylon (max L 50)
 Nylon tensionabile
 Tessuto traspirante-tens.
 Senza telo schienale
 Telo sedile allungabile (standard)
 Telo sedile intero

- Colore rivestimento** (*solo rivestimento in Nylon tensionabile)
 Nero
 Rosso ☆ Arancio ☆
 Bluette ☆ Verde ☆
 Azzurro ☆

- Pedane non estraibili**
- Pedane estraibili angolo 82°**
 (misure indicative con DP 41 cm)
 (non compatibili con ruote da 175)
- Pedane estraibili angolo 68°**
 (misure indicative con DP 41 cm)
- △ **Pedane elevabili (estraibili)**

- Separate in plastica**
 Copripedana unico*
 ◇ Cinturini fermapiiedi (max L50)
 ☆ Cinturini fermatallonni (max L50)
 * Eventuale copripedana unico incluso per L52-60

- Separate in profilo di alluminio con predellino regolabile in inclinazione*:**
 posizionato in avanti posizionato indietro
 ◇ Cinturini fermapiiedi (max L50)
 * Eventuale copripedana unico incluso per L52-60

- Unica in profilo di alluminio con predellino regolabile in inclinazione:**
 (non disponibile con pedane elevabili)
 posizionato in avanti posizionato indietro
 ◇ Cinturini fermapiiedi
 ☆ Ferma talloni

- A chiusura automatica regolabile in inclinazione in carbonio**
 (non disponibile con pedane estraibili o elevabili; solo L= da 36 a 46 cm)
 ◇ Cinturini fermapiiedi

- Salva abiti**
 Plastica
 Alluminio (in tinta)

- Bracciolo Desk estraibile - h 22 cm ribaltabile**
 Aperto H22 con salva abito (solo con HP > 42 cm)
 Aperto H27 con salva abito (per HP ≤ 42 cm)
 Chiuso H22 (da HP40/R24"x1 solo senza attacchi tavolo)
 Chiuso H27 cm dal sedile (necessario per HP=42cm&R24")
Appoggiamito
 Classico (lungo 23 cm)
 Dritto (lungo 26 cm)
 Tubolare (solo braperto)
 Emiplegico DX
 Emiplegico SX

- Bracciolo Sport estraibile - h 22 cm ribaltabile**
 Aperto H22 con salva abito (solo con HP > 42 cm)
 Aperto H27 con salva abito (per HP ≤ 42 cm)
 Chiuso H22 (da HP40/R24"x1 solo senza attacchi tavolo)
 Chiuso H27 cm dal sedile (necessario per HP=42cm&R24")
Appoggiamito
 Classico (lungo 23 cm)
 Dritto (lungo 26 cm)
 Tubolare (solo braperto)
 Emiplegico DX
 Emiplegico SX

- Bracciolo a "U" estraibile - h 22 cm ribaltabile**
 Aperto H22 con salva abito (solo con HP > 42 cm)
 Aperto H27 con salva abito (per HP ≤ 42 cm)
 Chiuso H22 (da HP40/R24"x1 solo senza attacchi tavolo)
 Chiuso H27 cm dal sedile (necessario per HP=42cm&R24")
Appoggiamito
 Dritto (lungo 26 cm)
 Dritto (lungo 36 cm)
 Tubolare (solo braperto)
 Emiplegico DX
 Emiplegico SX

- Bracciolo regolabile in altezza ribaltabile (solo chiuso)**
 △ modello Desk
 △ modello Sport
 △ modello "U"
Appoggiamito
 Classico (lungo 30 cm)
 Classico (lungo 36 cm)
 Dritto (lungo 26 cm)
 Dritto (lungo 36 cm)
 Emiplegico DX
 Emiplegico SX

Rivenditore

Ruote posteriori ⑭

- 24" 36 raggi 20" 36 raggi
 - 22" 36 raggi
 - 24" Light (24 raggi)
 - 24" MTB con cop. CITYBIKE
 - 24" MTB con cop. OFFROAD
 - 12" piene
 - 12" pneumatiche
- NB: R12" non disp.con HP42, se HP44 solo post. curvi, non consentono passaggi stretti
- Coperture**
- Pneum. Scolpite (x 1"3/8)
 - Pneum. alta press. Lisce (24")
 - Pneum. alta press. Scolp.(24")
 - Piene
 - 24"/22" Pneum.Marathon Plus

Corrimano ⑮

- Alluminio chiaro
 - Acciaio cromato
 - Alluminio scuro
 - Gommato (a fusione)
 - Curve L (24") *
 - Gekko (24") *
 - ☆ Copricorr. in silicone
- * non disponibile con ruote MTB

Copriraggi ⑯

- ☆ Trasparenti
 - ☆ Neri
 - ☆ Fantasia
- codice:
- (vedi catalogo copriraggi Fantasia)

Ruotine anteriori ⑰

- 100 (4"x1.1/4) piene cerchio plastica
 - 100 (4"x1.1/4) piene cerchio all.
 - 125 (5"x1.1/4) piene cerchio plastica
 - 125 (5"x1.1/4) piene cerchio all.
 - 150 (6") pneumatiche
 - 150 (6") piene
 - 175 (7") piene (**)
 - 175 (7") pneumatiche (**)
- (**) consentite con min. HA 48cm ed estraibili 68"

Posteriore

- Posteriore dritto con ruotine per passaggi stretti

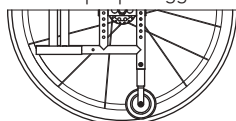

- ☆ Posteriore dritto con ruotine per passaggi stretti a leva

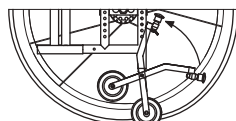

(Il dispositivo a leva impone l'altezza posteriore del sedile HP= da 44 a 48 cm)

- Posteriore dritto senza ruotine per passaggi stretti

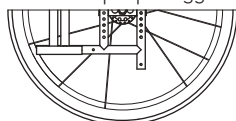

- Posteriore curvo

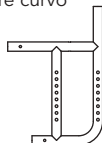

⑱

Sbilanciamento

- Destro
- Sinistro (Solo con posteriore dritto)
- Destro
- Sinistro (Solo con posteriore curvo)

Antiribaltamento
 (solo con posteriore dritto)

- ☆ Destro
- ☆ Sinistro

Antiribaltamento girevole
 (Solo con posteriore curvo)

- ☆ Destro
- ☆ Sinistro

Monoguida ⑳

(Solo con ruote da 24" o 22")

- ◇ Destra
- ◇ Sinistra

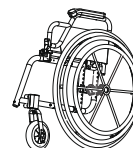

Prolunga passo ㉑

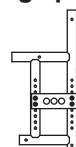

Maniglie schienale ㉒

- Standard
- Regolabili in altezza*
- Schienale con snodo* (non consente barra tenditrice) (max L = 50 cm)

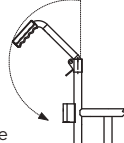

* schienale tensionabile obbligatorio a parte

Distanza tra centro mozzo e schienale ㉓

- 2 cm (prolunga passo)
- 3,5 cm
- 5,5 cm
- 7,5 cm

(Con HP=44 cm)

Spinte Laterali regolabili apribili "swing away" ㉔

(schienale tensionabile obbligatorio a parte)

- ◇ DX
 - ◇ SX
- Specificare l'altezza "h"



h.....cm

Appoggiatesta ㉕

A telino

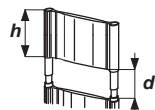

- ☆ Fisso
- ☆ Regolabile in altezza

Orbitale

- △ Avvolgente



- △ Sagomato

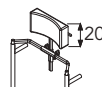

- △ Con supporti laterali

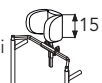

Specificare le dimensioni "h" & "d" dove richiesti
 Standard: h = 20 cm d = 15 cm
 h = cm d = cm

Tavolino ㉖

- △ Trasparente **
- △ Dx △Sx Trasp.Emiplegico*
- △ Plastica grigia (max L48)
- △ Morbido imbottito **

Specificare il tipo di attacco:
 singolo doppio



(Solo con braccioli)

* necessaria valutazione tecnica per braccio adeguato

** per larghezza seduta da 50cm in su il tavolo deve essere di misura XL

Cuscino foderato in poliuretano espanso ㉗



- ☆ Altezza 3 cm
- ☆ Altezza 5 cm

Freni ㉘

- Classici leva corta
- Classici leva lunga
- A tamburo
- Monofreno dx
- Monofreno sx
- A tamburo + classici

Opzioni

- 30 Velcro universale (M+F)
- 31 Velcro "M" (cuscino VICAIR)
- 32 Velcro "M" (uncino) sul sedile
- 33 Velcro "F" (asola) sul sedile
- 34 Pattina di unione sedile-schienale
- 35 ◇ Cuscino rigido imbottito H5
- 36 ◇ Cuscino rig. imb. H5 L56-60
- 37 ◇ Bretellaggio
- 38 ◇ Cintura pettorale
- 39 ◇ Divaricatore a fasce
- 40 ◇ Barra tenditrice
- 41 ◇ Tasca portacatetere
- 42 ☆ Portaombrellino
- 43 ☆ Dx ☆ Sx Portast. Sing.
- 44 ☆ Dx ☆ Sx Portast. Dop.

Divaricatore ㉙

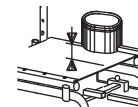

- ◇ 1 ◇ 3 ◇ 5 ◇ 7 cm
 - ◇ cm
- Scegliere o specificare l'altezza dal telo sedile

Prodotti correlati:

- Schienale posturale **FAMEKH**
- Cuscino posturale **Vicair**
- Schienale posturale **Vicair**
- Schienale posturale **Nxt**