

Ordine N° _____ Preventivo
 Data _____ Firma _____
 Rif. cliente _____ Peso Kg _____

Rivenditore _____

PAG. 1/2
 gennaio 2022



Riferimento Codici NOMENCLATORE TARIFFARIO
 Carrozzina basculante 18.09.18.012
 Nr. Repertorio DM: 66114/R

Legenda
 di serie accessori con magg.
 accessori a N.T. accessori a listino
 accessori a N.T. con maggiorazione

ANTARES

- L** Larghezza Sedile 30 32 34 36 38 40 42 44
 46 48 50 (doppia molla a gas per basculamento e reclinabilità)
- P** Profondità Sedile 34 36 38 40 42 44 46
- HS** Altezza Schienale 37 41 45 50 55
- DP** Distanza Sedile Pedana 31 33 35 37 39 41 43 45 47 49 cm

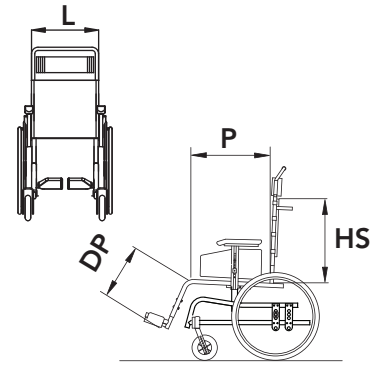

- Colore telaio** ①
- Blu metallizzato Nero opaco
 Grigio metallizzato Rosso perlato
 Colore (vedi catalogo).....
 Colore FLUO

- Colore rivestimento** ②
 (solo rivestimento in nylon)
- Nero
 Rosso Arancio
 Bluette Verde
 Azzurro

- Rivestimento sedile** ③
- Telo in nylon
 Base rigida senza imbottitura
 Sedile anatomico imbottito microf.
 Senza telo sedile

- Rivestimento schienale** ④
- Telo in nylon tensionabile
 Telo in tessuto traspirante tensionabile
 Schienale anatomico imbottito micr.
 Senza telo schienale

- Pedana** ⑤
- Fissa
 (con fascia polpacci H 15cm)
- Estraibile
- Estraibile elevabile
- Estraibile con molla

- Separate in plastica ⑥
 (non disponibile con pedana con molla)
- Cinturini fermapiedi
 Cinturini fermatalloni

- Separate in profilo di alluminio ⑦
 (non disponibile con pedana con molla)
- Cinturini fermapiedi

- Braccioli regolabili in altezza** (di serie) ⑧
- h
- Specificare l'altezza "h" di posizionamento del bracciolo dal sedile

- Unica in profilo di alluminio ⑨
 (non disponibile con pedana con molla ed elevabile)
 Con bloccaggio apertura predellino
- Cinturini fermapiedi

- Freni** ⑪
- Classici leva corta
 Classici leva lunga
 A tamburo
 A tamburo + classici

- Ruote posteriori** ⑫
- 12" (300mm) pneumatiche
 12" (300mm) piene
- 20" 36 raggi
 22" 36 raggi
 24" 36 raggi
- Coperture**
- Pneumatiche scolpite (x 1"3/8)
 Piene
 Pneum. alta press. Scolpite (22"/24")
 Pneum. alta press. Lisce

- Corrimano** (solo su richiesta) ⑬
- Alluminio chiaro
 Acciaio cromato
 Gommato (a fusione)
 Copricorr. in silicone
- non disponibili con ruote posteriori da 12"

- Copriraggi** 20" 22" 24" ⑭
- Trasparenti
 Neri
 Fantasia
 codice:
 (vedi catalogo copriraggi Fantasia)
- non disponibili con ruote posteriori da 12"

- Ruotine anteriori** ⑮
- 125 (5") piene cer. in plastica
 150 (6") piene cer. in plastica
 175 (7") pneumatiche
 175 (7") piene

Rivenditore

- Schienale reclinabile a molle a gas (standard) (16)
- Schienale reclinabile a posizioni fisse

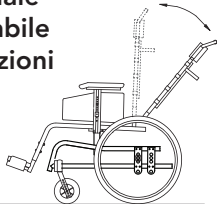

Antiribaltamento (17)

- ☆ Destro
- ☆ Sinistro

Divaricatore (18)

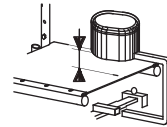

- ◇ 1 ◇ 3 ◇ 5 ◇ 7 cm
- ◇ cm

Scegliere o specificare l'altezza dal telo sedile

Spinte Laterali (19)

APRIBILI "SWING AWAY" in caso di tela schienale tensionabile (in Nylon o trasp.)

- ◇ DX
- ◇ SX

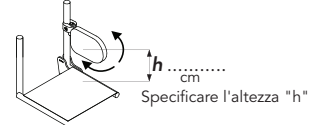

NON APRIBILI in caso di schienale imbottito

- ◇ DX € 112,00
- ◇ SX € 112,00

Appoggiatesta (20)

A telino

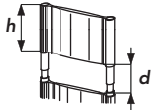

- ☆ Fisso
- ☆ Regolabile in altezza

Orbitale

△ Avvolgente



△ Sagomato



△ Con supporti laterali



Specificare le dimensioni "h" & "d" dove richiesto
Standard: h = 20 cm d = 15 cm
h = cm d = cm

Tavolino (21)

- △ Trasparente *
- △ Plastica grigia
- △ Morbido imbottito *

* per L50cm necessario tavolo XL

Specificare il tipo di attacco:

- singolo doppio



(Solo con braccioli)

Cuscino foderato (23)
in poliuretano espanso



- ☆ Altezza 3 cm
- ☆ Altezza 5 cm

Maniglie di spinta (22)

- Separate fisse



- Separate regolabili in altezza *

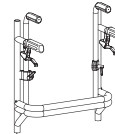

- Maniglione unico regolabile in altezza *

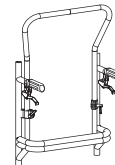

* Obbligatorio rivestimento tensionabile

Opzioni

- 28 Velcro universale (M+F)
- 28 Velcro "M" (cuscino VICAIR)
- 28 Velcro "M" (uncino) sul sedile
- 29 Velcro "F" (asola) sul sedile
- 26 ◇ Bretellaggio
- 27 ◇ Cintura pettorale
- 28 ◇ Divaricatore a fasce
- 29 ○ Schienale con molla
- 30 ☆ Pompetta per pneumatici
- 31 ☆ Cintura pelvica a 45°
- 32 ☆ Cintura pelvica imb. a 45°
- 33 ☆ Zainetto nero
- 35 ☆ Portaombrello
- 36 ☆ Asta portaflebo con morsetto
- 37 ☆ Morsetto per asta portaflebo
- 38 ☆ Protezioni anteriori

Note

Prodotti correlati:

- Cuscino posturale Vicair
- Schienale posturale Vicair
- Schienale posturale Nxt