

Ordine N° _____ Preventivo
 Data _____ Firma _____
 Rif.cliente _____ Peso Kg _____

PAG. 1/2
gennaio 2022



Rivenditore

Riferimento Codice NOMENCLATORE TARIFFARIO
 Carrozzina pieghevole superleggera 12.21.06.060
 Nr. Repertorio DM: 65930/R

Legenda
 di serie accessori con magg.
 accessori a N.T. accessori a listino
 accessori a N.T. con maggiorazione

EMERALD

- L Larghezza Sedile 24 26 28 30 32 34 36
- P Profondità Sedile 26 28 30 32 34 36
- HS Altezza Schienale 25 27 29 31 33 35 37 39 41
- HA Altezza Sedile Anteriore 40 42 44 46 48
- HP Altezza Sedile Posteriore 36 38 40 42 44 46
- DP Distanza Sedile Pedana 17* 19* 21* 23 25 27 29 31 33
 35 37 39 41

* Non disponibile con pedane estraibili

cm

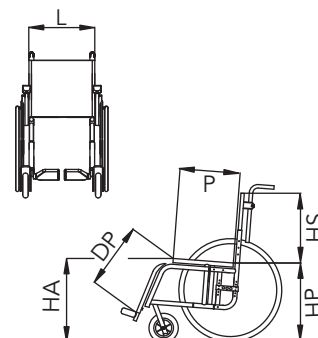

Colore telaio

- Azzurro Cielo Rosso perlato Arancio ①
- Blu metallizzato Rosa metallizzato Giallo pastello
- Arancio FLUO Verde FLUO
- (vedi catalogo "Colori")

Rivestimento ②

- Nylon tensionabile
- Tessuto traspirante tens.
- Senza telo schienale, per s.posturale:
- ☆ **SAMEKH** (scheda a parte)
- ☆ altro schienale posturale:.....

Colore rivestimento ③

(solo rivestimento Nylon)

- Nero Azzurro
- Rosso Verde
- Bluette Arancio

Telaio anteriore ④

Standard
(sconsigliato
per L < 32cm)

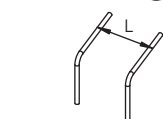

Abdotto
(raccomandato
per L < 32cm)

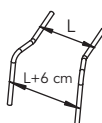

Pedane ⑤

- Estraibili
- Non estraibili

Separata in profilo di alluminio ⑥

Solo per L>32cm (anteriore standard)
 Solo per L>28cm (anteriore abdotto)

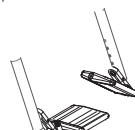

Cinturini fermapiedi

Unica in profilo di alluminio ⑦

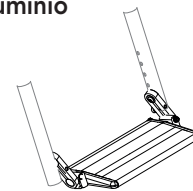

Cinturini fermapiedi

Salva abiti ⑧

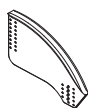

Plastica (standard)



Alluminio curvo in tinta

Bracciolo a "T" integrato nella spondina e regolabile in altezza ⑨ (da sommare al salva-abiti)

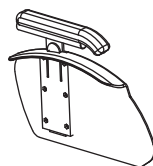

Appoggiagomito

- Classico (lungo 23 cm)
- Classico (lungo 30 cm)
- Dritto (lungo 26 cm)

Maniglie di spinta fisse

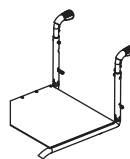

Maniglie di spinta regolabili in altezza

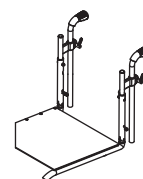

Maniglie di spinta regolabili in altezza ⑩

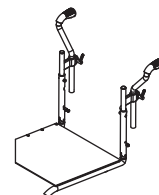

Ruote posteriori ⑪

- 24" Light (24 raggi)*
- 22" Light (24 raggi)
- 20" Light (20 raggi)

Coperture

- Pneum. alta pressione Lisce
- Pneum. alta pressione Scolpite
- Piene
- Marathon Plus 22" o 24"

*NB: R24" solo con P=36 o 34cm e HP da 40 a 46cm

Campanatura ruote posteriori ⑮

- 1° 3° 5°

Corrimano ⑫







- Alluminio chiaro
- Acciaio cromato 24"
- Alluminio scuro
- Gommato (a fusione)
- Carbolife Curve L 24" neri
- Carbolife GEKKO neri 24"
- ☆ Copricorr. in silicone

Copriraggi ⑬

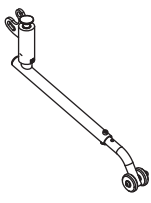
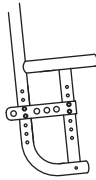
- ☆ Trasparenti
- ☆ Neri
- ☆ Fantasia
codice: (vedi catalogo copriraggi fantasia)
- ☆ Fantasia con scritta personalizzata
"....."
(vedi catalogo copriraggi fantasia)

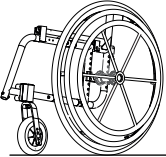
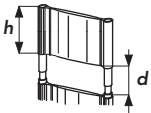
Ruotine anteriori ⑭

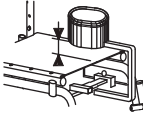
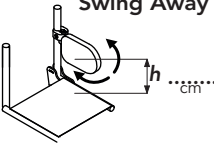
- 80 (3") piene con luci
- 80 (3") piene cerchio plastica
- 100 (4") piene con luci
- 100 (4") piene cerchio plastica
- 100 (4") piene cerchio all.
- 125 (5") piene cerchio plastica
- 125 (5") piene cerchio all.
- 150 (6") pneumatiche (se HA min.43)
- 150 (6") piene (se HA min.43)

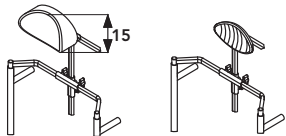
| | | | |
|--|--|---|--|
| <p>Antiribaltamento girevole (16)</p> <p><input type="checkbox"/> Destro <input type="checkbox"/> Sinistro <input checked="" type="checkbox"/> Destro e sinistro</p>  | <p>☆ Prolunga passo (17)</p>  <p>(disponibile solo senza antiribaltamento)</p> | <p>Cuscino foderato (18) in poliuretano espanso</p>  <p>☆ Altezza 3 cm ☆ Altezza 5 cm</p> | <p>Monoguida (19) (solo con campanatura 0°) (solo ruote 36 raggi 22" o 24")</p>  <p>◇ Destra ◇ Sinistra</p> |
| <p>Appoggiatesta (20) A telino</p>  <p>☆ Regolabile in altezza</p> <p>Sagomato</p>  <p>△ Regolabile in altezza</p> | <p>Divaricatore (21)</p>  <p>◇ 1 ◇ 3 ◇ 5 ◇ 7 cm ◇ cm</p> <p>Scegliere o specificare l'altezza dal telo sedile</p> | <p>Spinte Laterali (22) Swing Away</p>  <p>◇ Destra ◇ Sinistra</p> <p>Specificare l'altezza "h"</p> | <p>Tavolino (23)</p> <p>△ Trasparente △ Morbido imbottito</p> <p>specificare il tipo di attacco: <input type="checkbox"/> singolo <input type="checkbox"/> doppio</p>  <p>(Solo con braccioli)</p> |
| <p>Orbitale</p>  <p>△ Sagomato △ Avvolgente</p> <p>Specificare le dimensioni "h" & "d" dove richiesto Standard: h = 15 cm d = 10 cm h = cm d = cm</p> | <p>Set anodizzato (24) (Cerchi ruote post., mozzi e forcelle)</p> <p><input type="checkbox"/> Nero <input type="checkbox"/> Argento <input type="radio"/> Azzurro <input type="radio"/> Rosso <input type="radio"/> Arancio <input type="radio"/> Viola ciclamino</p> | <p>Freni (25)</p> <p><input type="checkbox"/> Classici leva corta <input type="radio"/> Classici leva corta a tiro <input type="checkbox"/> Classici leva lunga <input type="radio"/> Monofreno destro <input type="radio"/> Monofreno sinistro <input type="radio"/> A tamburo <input type="radio"/> Tamburo + classici</p> | <p>Opzioni</p> <p>26 <input type="checkbox"/> Velcro universale (M+F) 27 <input type="checkbox"/> Velcro "M" (uncino) sul sedile 28 <input type="checkbox"/> Velcro "F" (asola) sul sedile 29 <input type="checkbox"/> Pattina di unione sedile-schienale 30 ◇ Cuscino rigido imbottito 31 ◇ Bretellaggio 32 ◇ Cintura pettorale 33 ○ Divaricatore a fasce 34 ☆ Pompetta per pneumatici 35 ☆ Cintura pelvica a 45° 35 ☆ Cintura pelvica imb. a 45° 37 ☆ Zainetto nero 38 ☆ Portaombrello 39 ☆ Protezioni anteriori</p> |

Notes

Prodotti correlati:

- Cuscino posturale **VICAIR**
- Schienale posturale **Samekh**
- Schienale posturale **nxt**