

Ordine N° _____ Preventivo
 Data _____ Firma _____
 Rif. cliente _____ Peso Kg _____

PAG. 1/2
 gennaio 2022



Rivenditore

Riferimento Codice NOMENCLATORE TARIFFARIO
 Carrozzina a telaio fisso superleggera 12.21.06.060
 Schienale regolabile in inclinazione 12.24.06.163
 Nr. Repertorio DM: 64191/R

Legenda

- di serie accessori con maggiorazione
 ☆ accessori a listino
 ◆ accessori a N.T. con maggiorazione

ZODIAC

- L** Larghezza Sedile 34 36 38 40 42 44 46 48
P Profondità Sedile 36 38 40 42 44
HS Altezza Schienale 27 29 31 33 35 37 39
HA Altezza Sedile Anteriore 46 48 50
HP Altezza Sedile Posteriore 40 42 44 46
DP Distanza Sedile Pedana 35 37 39 41 43 45 47 49

cm

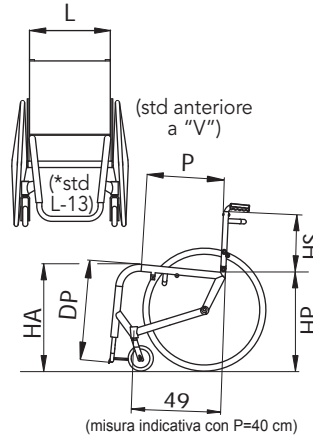

Colore telaio

①

- Nero opaco Bianco perlato
 Nero lucido Grigio metallizzato
 Altro colore:..... (vedi catalogo "Colori")
 Verde fluo Arancio fluo

Rivestimento

②

- Schienale in nylon tensionabile
 Schienale in tessuto traspirante
 Senza telo schienale
 Schienale posturale: ☆ **SAMEKH** (scheda a parte)
 ☆ altro:.....

Pedana unica tubolare

③

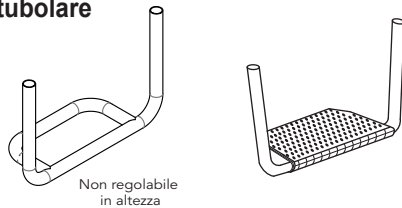

- Aperta Chiusa in carbonio reg. in inclinaz.

Maniglie di spinta per accompagnatore

④

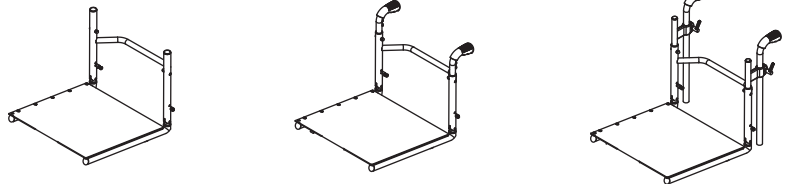

- Senza maniglie Maniglie fisse Maniglie regolabili in altezza

Distanza tra centro mozzo e schienale

⑤

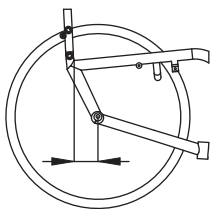

- 7 cm 13 cm
 9 cm (standard) 15 cm
 11 cm

Inclinazione schienale (regolabile)

⑥

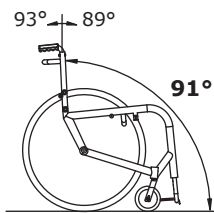

- 89°
 91° (standard)
 93°

Angolo anteriore telaio

⑦

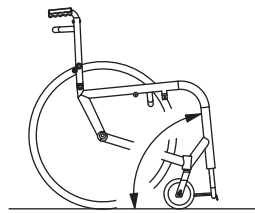

- 83° (standard) (A = 16 cm)
 75° (A = 23 cm)

Campanatura ruote posteriori

⑧

- 1° 2°
 3° 4°

Salva abiti

⑨



- Alluminio con ala in fibra di carbonio fissa Alluminio dritto
 Alluminio con ala in fibra di carbonio estraibile

Bracciolo a "L" estraibile - h 22 cm

⑩

- Ribaltabile

Appoggiagomito

- Tubolare
 Dritto (lungo 26 cm)
 Classico (lungo 23 cm)
 Classico (lungo 30 cm)

Freni

⑪

- Standard
 a Scomparsa
 Composite

Antiribaltamento girevole

⑫

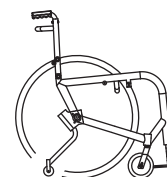

- ☆ Destro
 ☆ Sinistro

Note

I prezzi sono al netto di IVA, non sono impegnativi e possono variare senza preavviso. Opzioni fuori scheda a pagamento e soggette a valutazione tecnica. I prezzi fanno riferimento al listino prezzi in vigore

Rivenditore

Ruote posteriori ⑬

- 24" Ultralight (24 raggi) nere
- 24" Light (24 raggi)
- 24" Star 6x3 (18 raggi) nere o argento
- 24" (36 raggi)
- 24" Mountain-bike nere (Citybike)
- 24" Mountain-bike nere (Offroad)
- 24" Spinergy
 colore raggi Spinergy.....Nero(std)
- 25" Spinergy
 colore raggi Spinergy.....Nero(std)
- 25" Light (24 raggi) nere

Coperture

- Pneum. Marathon Plus
- Pneum. alta pressione Lisce 24"
- Pneum. alta pressione Scolpite 24"
- Pneum. Schwalbe Right Run
- Piene 24" (non disponibili su ruote Ultralight)

Corrimano ⑭

- Alluminio chiaro
- Alluminio scuro
- Acciaio cromato 24"
- Titanio
- Gommato (a fusione)
- CL CURVE L 24" neri
- CL CURVE L TetraGrip gomm.neri 24"
- CL QUADRO gommati neri 24"
- CL GEKKO neri 24"
- ☆ Copricorr. in silicone

CarboLife: solo Gekko disponibili con ruote Star 6x3
 CarboLife: non disponibili con ruote Mountain bike

Copriraggi ⑮

- ☆ Trasparenti 24"
- ☆ Neri 24"
- ☆ Fantasia 24"
 codice:
 (vedi catalogo copriraggi Fantasia)

Archetto schienale ⑰

- Standard:
 P(archetto) 7,5cm;
 H(archetto) 19cm;
 dia 19mm.
- Altro:
 P.....cm;
 H.....cm;
 dia.....mm.

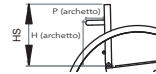

Ruote anteriori ⑯

- 80 (3") piene L 25 mm
- 80 (3") piene con luci
- 100 (4"x1.1/4) piene nere cerchio plastica
- 100 (4"x1) piene con luci
- 100 (4"x1.1/4) piene cerchio all. L 32 mm
- 125 (5"x1.1/4) piene nere cerchio plastica
- 125 (5"x1.1/4) piene cerchio all. L 32 mm
- 150 (6") pneumatiche
- 150 (6") piene

Tasche ⑱

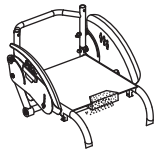

Tasca sedile

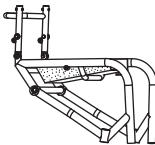

☆ Porta oggetti

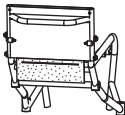

Tasca schienale

Cuscino foderato in poliuretano espanso ⑲

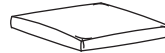

- ☆ Altezza 3 cm
- ☆ Altezza 5 cm

Set anodizzato ⑳

(Cerchi ruote post.& mozzi light 24", supporto spondine e forcelle)

- Nero
- Argento
- Azzurro
- Rosso
- Arancio
- Viola ciclamino

(Solo ruote 24" Light)

Opzioni

- 21 Velcro universale (M+F)
- 22 Velcro "M" (cuscino VICAIR)
- 23 Velcro "M" (uncino) sul sedile
- 24 Velcro "F" (asola) sul sedile
- 25 Cuscino rigido imbottito h 5
- 26 Bretellaggio
- 27 Cintura pettorale
- 28 Divaricatore a fasce
- 29 Tasca portacatetere
- 30 ☆ Dx ☆Sx Portastampella
- 31 ☆ Pompetta per pneumatici
- 32 ☆ Set portavaligia
- 33 ☆ Cintura pelvica a 45°
- 34 ☆ Cintura pelvica imb. a 45°
- 35 ☆ Zainetto nero
- 36 ☆ Portaombrello
- 37 ☆ Protezioni anteriori (neoprene)

Prodotti correlati:

- Cuscino posturale **Vicair**

- Schienale posturale **Samekh**

- Schienale posturale **Nxt**

- Easywheel **
- Ruotino2.Enjoy **
- Ruotino2.XTR **
- Easybike **
- Jacquard

** da compilare relativa scheda d'ordine

Note

